

18 凹鎖 22 (乾 8 東 8 西 4 口 2.)

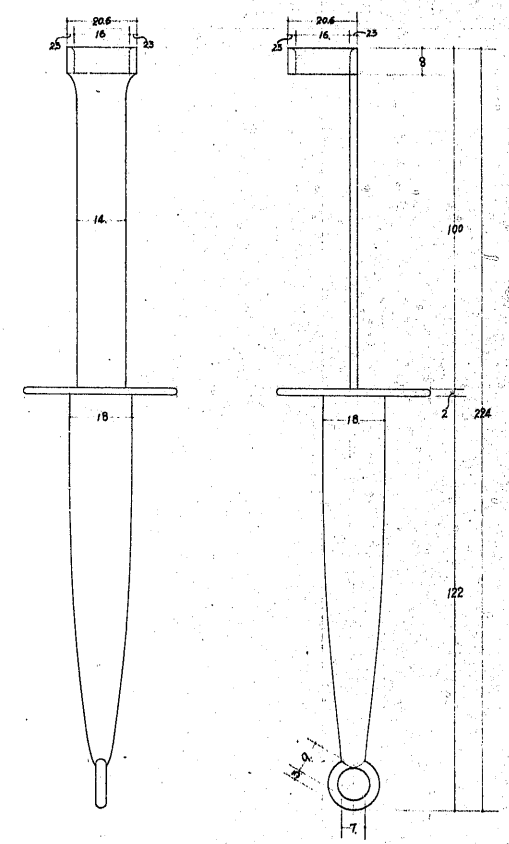

19 凹鎖 3 (東 1 乾 1 西 1.)

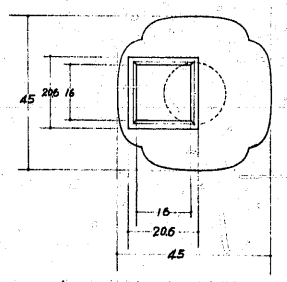

1

2

3

4

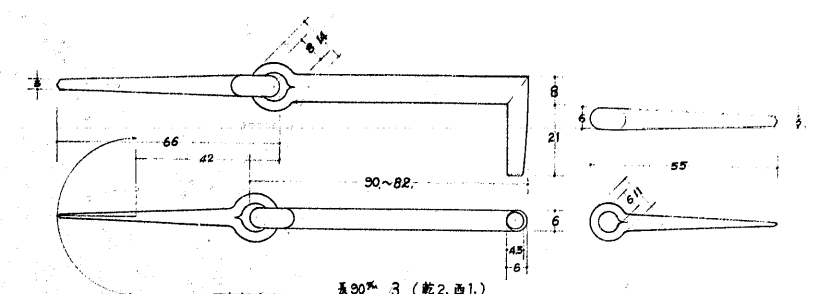

5 牙掛金物 (鐵製) 3 (乾 2 西 1.) 82x21 (乾 7.4.3.口 11.) 6 環掛金物 (鐵製) 24 (乾 9 西 1. 口 11.)

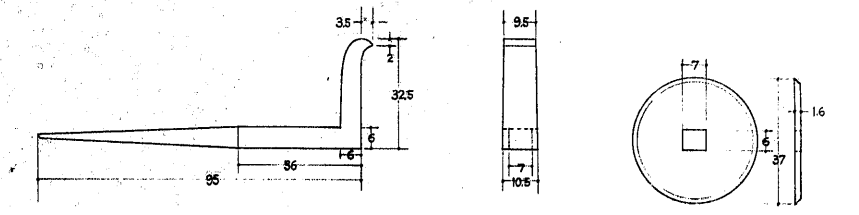

20 用美掛金物 214 (乾 45 西 25 東 18. 口 25, 口 66, 口 30, 口 5.) 21 座金 (用掛金物) 214 (乾 45 西 25 東 18. 口 25, 口 66, 口 30, 口 5.)

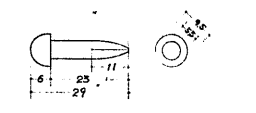

8 環掛鎖 (鐵製) 20 (口 20.)

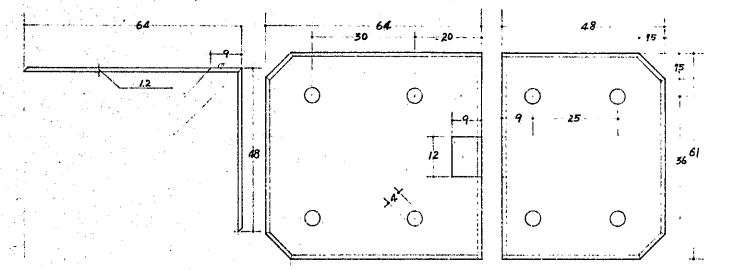

9 環掛座金 (用掛金物) 20 (口 20.)

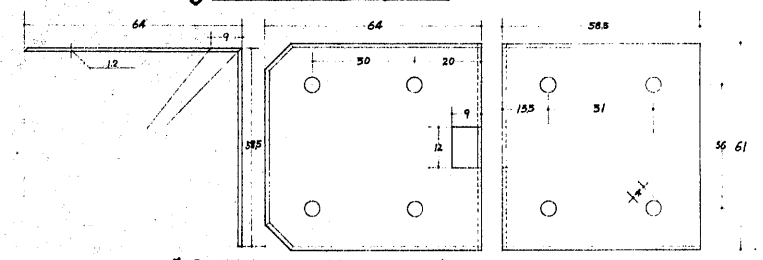

10 環掛座金 (用掛金物) 20 (口 20.)

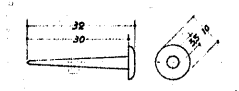

12 手掛釘 (鐵製) 540 (乾 50 口 40.)